



FABRIQUE D'EBAUCHES ETA S.A.

CH - 2540 GRENCHEN SUISSE

"GABARIT"

Ø 25,60

mm

Mouvement ancre, seconde au centre directe, avec et sans remontoir automatique, quantième instantané ou quantième et jour bilingue instantanés, correcteur de quantième et de jour, fréquence 4 Hz ou 3 Hz (28'800 ou 21'600 alternances par heure).





Variantes : Cal. 4 Hz, remontoir automatique avec roulement à billes et dispositifs stop et de réglage fin, facultatifs.

Lever movement, direct sweep second, with or without self-winding mechanism, instantaneous date or instantaneous date and bilingual name of day, date and day corrector, frequency 4 Hz or 3 Hz (28'800 or 21'600 vibrations per hour).

Variants : Cal. 4 Hz, self-winding mechanism with ball bearing and stop and fine timing devices, optional.

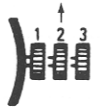
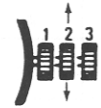
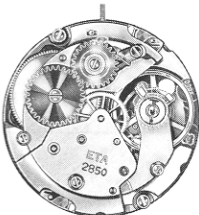
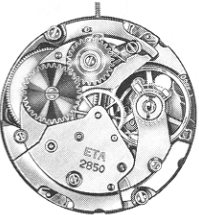
Ankerwerk, Zentralsekunde direkte Übertragung, mit oder ohne automatischem Aufzug, Datum schnellerschaltend oder Datum und Wochentag zweisprachig, schnellerschaltend, Datum- und Tageskorrektor, Frequenz 4 Hz oder 3 Hz (28'800 oder 21'600 Halbschwingungen in der Stunde).

Varianten : Kal. 4 Hz, automatischer Aufzug mit Kugellager sowie Stopp- und Feinreguliervorrichtungen, fakultativ.

				
	4,30			H mm
	2850	2852	2858	4 Hz
	4,30			H mm
	2851	2853	2859	3 Hz
	5,50			H mm
	2870	2872	2878	4 Hz
	5,50			H mm
	2871	2873	2879	3 Hz

Calibres N°	2850, 2852 2858 (4 Hz)	2851, 2853 2859 (3 Hz)	2870, 2872 2878 (4 Hz)	2871, 2873 2879 (3 Hz)
RESSORT DE BARILLET (qualité alliage)				
Hauteur	1,30	1,30	1,30	1,30
Epaisseur	0,122	0,10	0,122	0,10
Longueur	440	530	400	500
Moment de force Mo en p.mm	1070	650	1070	650
RESSORT DE FREINAGE (bride attenante)	—	—	1,25 x 0,16 x 31	1,25 x 0,13 x 33
ECHAPPEMENT N° 205 Diamètre de la roue	5,25	5,25	5,25	5,25
ANGLE DE LEVEE DU BALANCIER	52°	52°	52°	52°

CADRAN :

Diamètre des trous de pieds dans la platine 0,80

La position des pieds de cadran est identique pour tous les calibres ETA 2850 à 2879
FHF 400 à 418

TIGE DE REMONTOIR :

Diamètre du filetage s 1,00
Diamètre du corps 1,20

EMBOITAGE :

Les boîtes sont identiques pour les cal. ETA 2850 à 2859 et FHF 400 à 408
ETA 2870 à 2879 et FHF 411 à 418

Aiguillage N°	Longueurs			Dépassements platine		
	A	B	C	E	F	G
4 normal	1,75	2,70	5,80	1,00	1,40	1,80
5	2,00	2,95	6,05	1,25	1,65	2,05
Diamètre ajustement d'aiguille de seconde				0,25 / 0,26		
Diamètre ajustement d'aiguille de minute				0,90		
Diamètre ajustement d'aiguille d'heure				1,50		

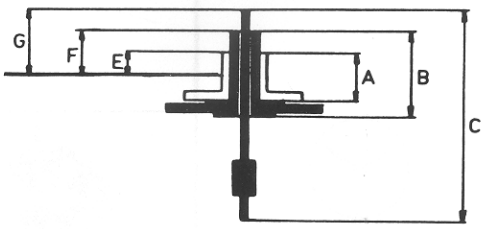

Fournitures du calibre de base

Parts of basic caliber 2850 (4 Hz)

Bestandteile des Basiskalibers

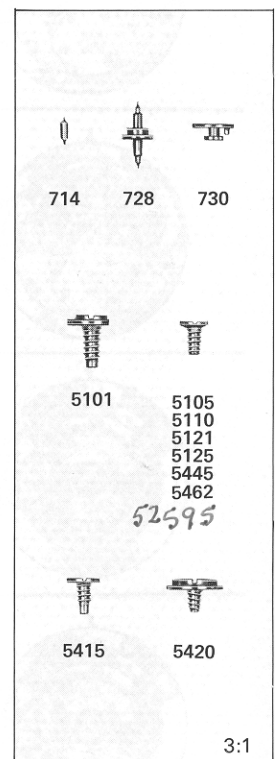
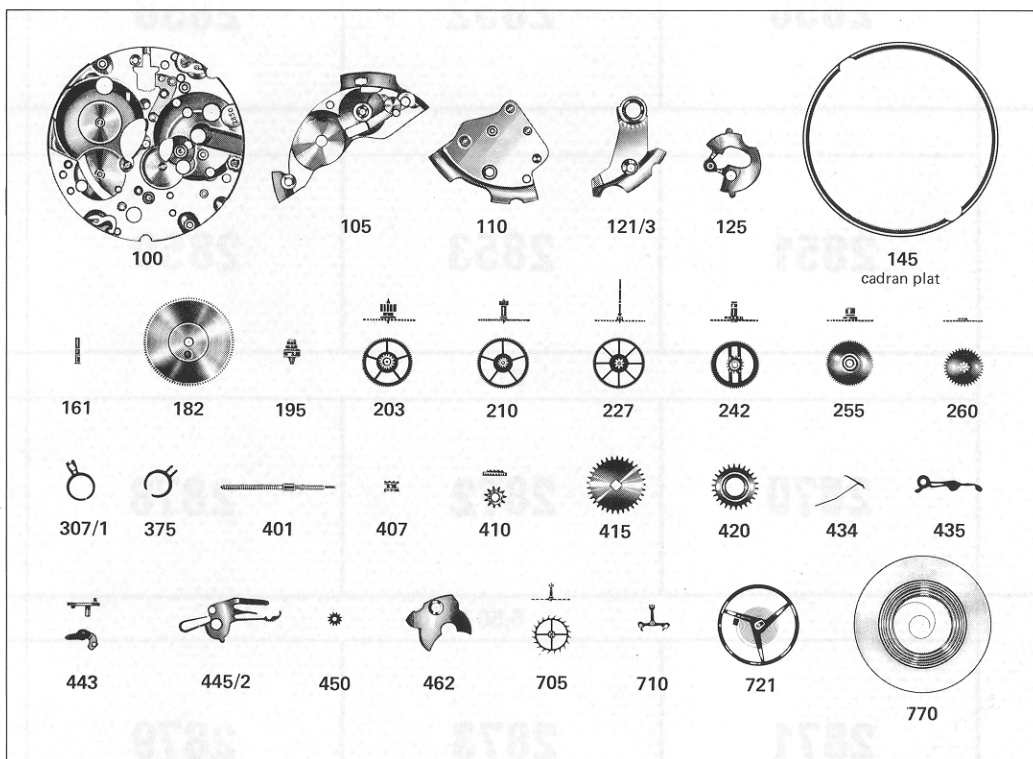

Fournitures du calibre de base

Parts of basic caliber 2870 (4 Hz)

Bestandteile des Basiskalibers

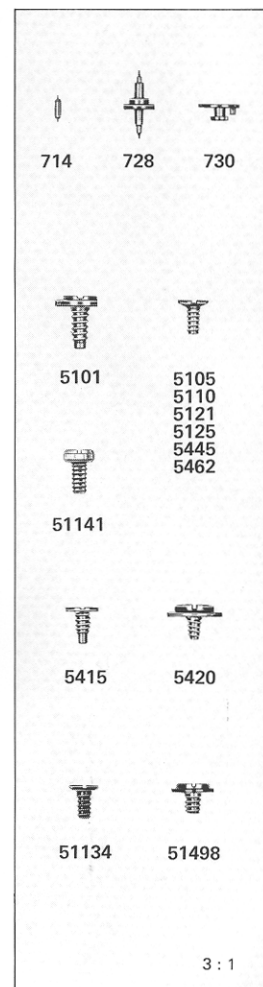
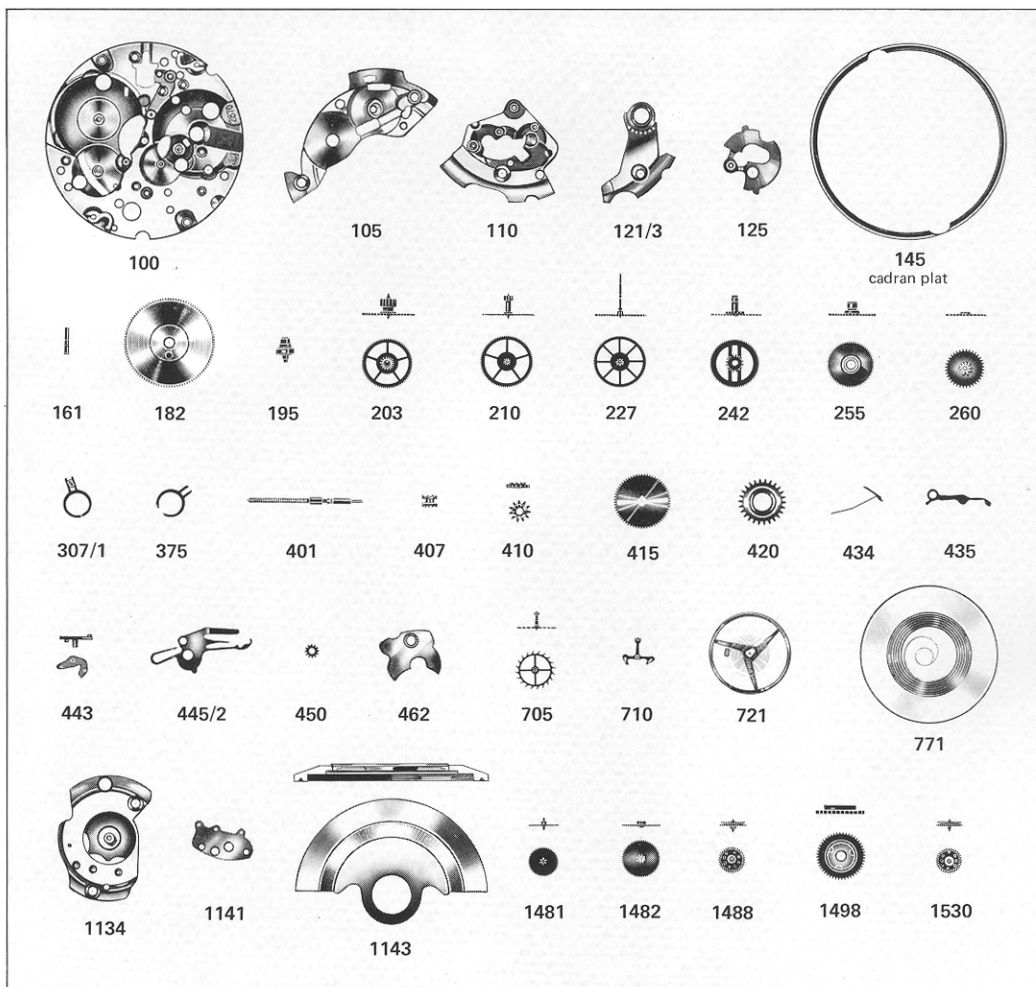

Fournitures particulières facultatives aux cal. 4 Hz 2850, 2852, 2858
 Particular parts optional for cal. 4 Hz 2870, 2872, 2878
 Besondere Teile fakultativ für Kal. 4 Hz

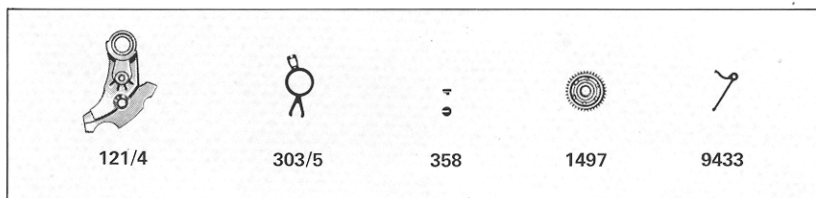

Fournitures particulières aux cal. 3 Hz 2851, 2853, 2859
 Particular parts for cal. 3 Hz 2871, 2873, 2879
 Besondere Teile für Kal. 3 Hz

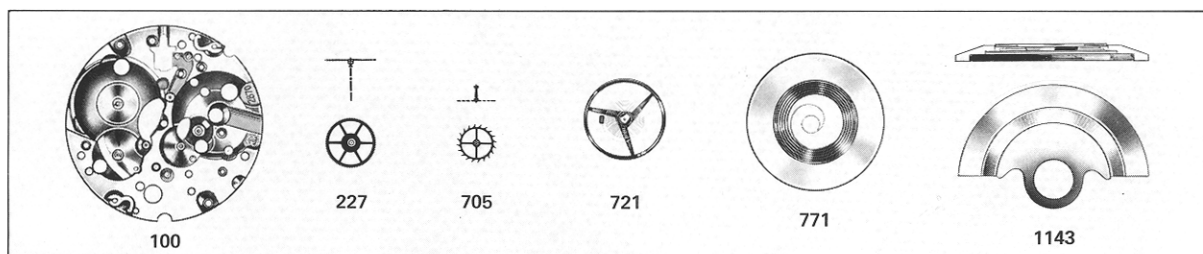

Fournitures particulières au mécanisme quantième cal. 2852, 2872
 Particular parts for date mechanism cal. 2853, 2873
 Besondere Teile für Datum-Mechanismus Kal.

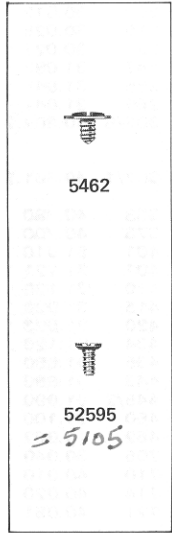
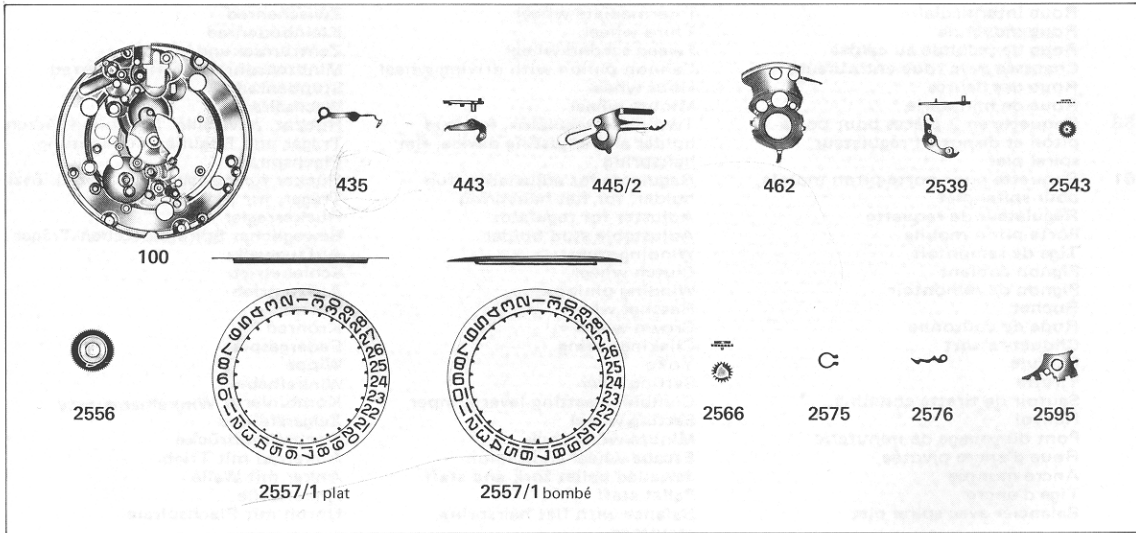

Fournitures particulières au mécanisme quantième et jour cal. 2858, 2878
 Particular parts for date and day mechanism cal. 2859, 2879
 Besondere Teile für Datum-und Tagesmechanismus Kal.

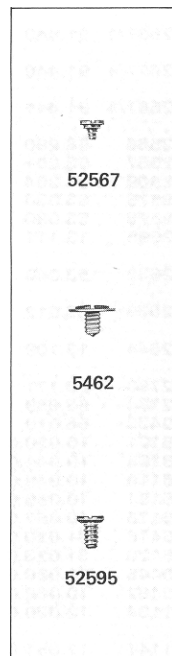
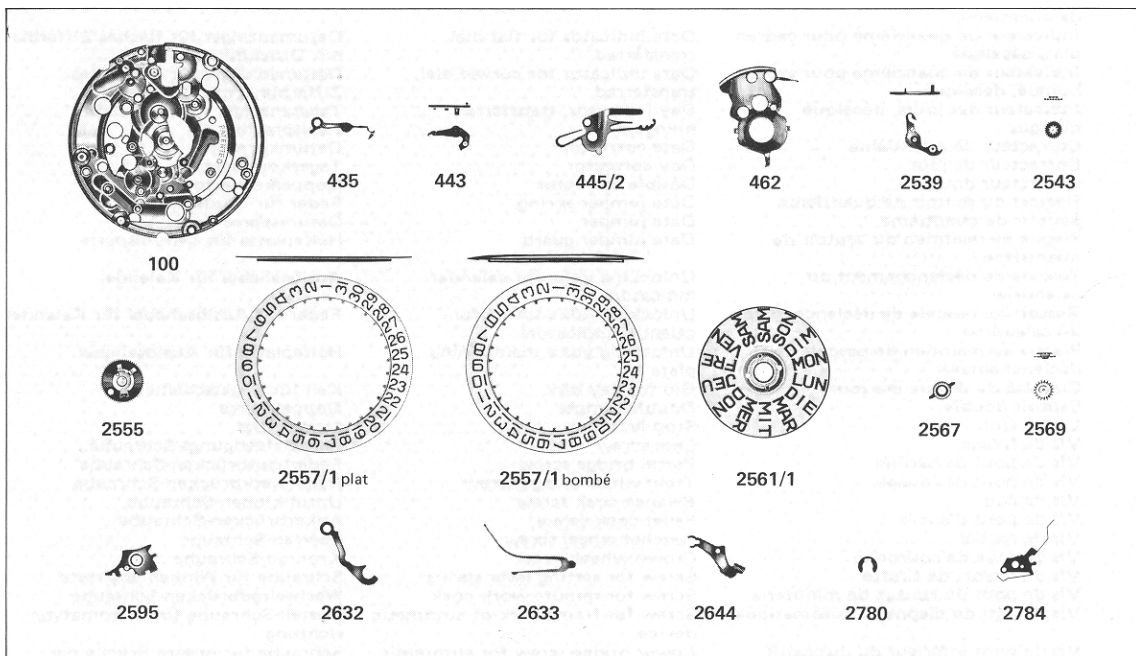

ancien old alte	N° N° Nr.	N° N° Nr.	LISTE DES FOURNITURES	LIST OF MATERIALS	BESTANDTEILE
100	10.020		Platine	Main plate	Werkplatte
105	10.041		Pont de barillet	Barrel bridge	Federhausbrücke
110	10.048		Pont de rouage	Train wheel bridge	Räderwerkbrücke
121/3	10.058.21/61		Coq pour porte-piton et pour dispositif amortisseur, spiral plat	Balance cock for stud holder and for shock-protecting device, flat hairspring	Unruhloben für Spiralklötzchen-Träger und Stoss-Sicherung, Flachspirale
121/4	10.058.24/64		Coq pour porte-piton, dispositifs amortisseur et régulateur, spiral plat	Balance cock for stud holder, shock-protecting and adjusting devices, flat hairspring	Unruhkloben für Spiralklötzchen-Träger Stoss-Sicherung und Regulier-Vorrichtung, Flachspirale
125	10.057		Pont d'ancre	Pallet bridge	Ankerbrücke
145	10.106		Support de cadran, pour cadran plat	Dial rest, for flat dial	Zifferblatt-Stütze, für flaches Zifferblatt
161	80.400		Tube de centre	Centre tube	Zentrumlagerrohr
182	20.030		Barillet avec couvercle	Barrel and cover	Federhaus mit Deckel
195	20.060		Arbre de barillet	Barrel arbor	Federwelle
203	30.012		Roue intermédiaire	Intermediate wheel	Zwischenrad
210	30.025		Roue moyenne	Third wheel	Kleinbodenrad
227	30.027		Roue de seconde au centre	Sweep second wheel	Zentrumsekundenrad
242	31.083		Chaussée avec roue entraîneuse	Cannon pinion with driving wheel	Minutenrohr mit Mitnehmerrad
255	31.046		Roue des heures	Hour wheel	Stundenrad
260	31.041		Roue de minuterie	Minute wheel	Wechselrad
303/5	40.302.23/63		Raquette en 2 pièces pour porte-piton et dispositif régulateur, spiral plat	Two-piece regulator, for stud holder and adjusting device, flat hairspring	Rücker, zweiteilig, für Spiralklötzchen-Träger und Regulier-Vorrichtung, Flachspirale
307/1	40.301.21/61		Raquette pour porte-piton mobile, pour spiral plat	Regulator for adjustable stud holder, for flat hairspring	Rücker für beweglichen Spiralklötzchen-Träger, für Flachspirale
358	40.380		Régulateur de raquette	Adjuster for regulator	Rückerregler
375	40.200		Porte-piton mobile	Adjustable stud holder	Beweglicher Spiralklötzchen-Träger
401	51.010		Tige de remontoir	Winding stem	Aufzugwelle
407	31.121		Pignon coulant	Clutch wheel	Schiebetrieb
410	31.120		Pignon de remontoir	Winding pinion	Aufzugtrieb
415	31.020		Rochet	Ratchet wheel	Sperrrad
420	31.023		Roue de couronne	Crown wheel	Kronrad
434	51.120		Cliquet-ressort	Clicking spring	Federgesperr
435	51.050		Bascule	Yoke	Wippe
443	51.080		Tirette	Setting lever	Winkelhebel
445/2	51.090		Sautoir de tirette combiné	Combined setting lever jumper	Kombinierte Winkelhebelraste
450	31.100		Renvoi	Setting wheel	Zeigerstellrad
462	10.062		Pont du rouage de minuterie	Minute work cock	Wechselradbrücke
705	30.040		Roue d'ancre pivotée	Escape wheel and pinion	Ankerrad mit Trieb
710	40.010		Ancre montée	Jewelled pallet fork and staff	Anker mit Welle
714	40.020		Tige d'ancre	Pallet staff	Ankerwelle
721	40.051		Balancier avec spiral plat	Balance with flat hairspring, regulated	Unruh mit Flachspirale
728	40.100		Axe de balancier pour dispositif amortisseur	Balance staff for shock-protecting device	Unruhwelle für Stoss-Sicherung
730	40.120		Plateau	Roller	Hebelscheibe
770	20.100		Ressort de barillet	Mainspring	Zugfeder
771	20.102		Ressort de barillet avec ress. de freinage	Mainspring with brake spring	Zugfeder mit Schleppfeder
1134	12.030		Bâti du dispositif automatique	Framework for automatic device	Gestell für Automatorrichtung
1141	12.051		Pont inférieur du dispositif automatique	Lower bridge for automatic device	Untere Brücke für Automatorrichtung
1143	22.010		Masse oscillante	Oscillating weight	Schwingmasse
1481	32.031		Mobile de réduction	Reduction gear	Reduktionsrad
1482	32.033		Mobile entraîneur de rochet	Driving gear for ratchet wheel	Antriebsorgan für Sperrad
1488	32.037		Roue-cliquet complète (avec pignon)	Pawl winding wheel, complete (with pinion)	Klinkenrad, vollständig (mit Trieb)
1497	22.040		Roue-palier à billes de masse oscillante	Ball-bearing wheel for oscillating weight	Schwingmassen-Kugellagerad
1498	32.020		Roue-palier de masse oscillante	Bearing wheel for oscillating weight	Schwingmassen-Lagerad
1530	32.038		Roue-cliquet supplémentaire (sans pignon)	Additional pawl winding wheel (without pinion)	Ergänzungs-Klinkenrad (ohne Trieb)
2539	53.022		Commande du correcteur de quantième	Date corrector lever	Steuerhebel für Datumkorrektor
2543	33.011		Roue intermédiaire de quantième	Intermediate date wheel	Datum-Zwischenrad
2555	33.028		Roue entraîneuse du calendrier	Calendar driving wheel	Kalender-Mitnehmerrad
2556	33.020		Roue entraîneuse de l'indicateur de quantième	Date indicator driving wheel	Datumanzeiger-Mitnehmerrad
2557/1	91.440		Indicateur de quantième pour cadran plat, décalqué	Date indicator for flat dial, transferred	Datumanzeiger für flaches Zifferblatt mit Druckbild
2557/1	91.440		Indicateur de quantième pour cadran bombé, décalqué	Date indicator for curved dial, transferred	Datumanzeiger für gewölbtes Zifferblatt, mit Druckbild
2561/1	91.441		Indicateur des jours, décalqué bilingue	Day indicator, transferred bilingual	Tagesanzeiger mit Druckbild, zweisprachig
2566	53.200		Correcteur de quantième	Date corrector	Datumkorrektor
2567	53.201		Correcteur de jour	Day corrector	Tageskorrektor
2569	53.204		Correcteur double	Double corrector	Doppelkorrektor
2575	63.030		Ressort du sautoir de quantième	Date jumper spring	Feder für Datumsperr
2576	53.080		Sautoir de quantième	Date jumper	Datumsperr
2595	13.111		Plaque de maintien du sautoir de quantième	Date jumper guard	Halteplatte für Datumsperr
2632	53.040		Bascule de déclenchement du calendrier	Unlocking yoke for calendar indicators	Auslösehebel für Kalender
2633	63.012		Ressort de bascule de déclenchement du calendrier	Unlocking yoke spring for calendar indicators	Feder für Auslösehebel für Kalender
2644	13.109		Plaque de maintien de bascule de déclenchement	Unlocking yoke maintaining plate	Halteplatte für Auslösehebel
2780	83.171		Clavette du disque des jours	Gib for day disk	Keil für Tagesscheibe
2784	53.089		Sautoir double	Double jumper	Doppelsperre
9433	56.070		Levier stop	Stop lever	Stoppehebel
5101	10.020.01		Vis de fixation	Case screw	Werkbefestigungs-Schraube
5105	10.041.01		Vis de pont de barillet	Barrel bridge screw	Federhausbrücken-Schraube
5110	10.048.01		Vis de pont de rouage	Train wheel bridge screw	Räderwerkbrücken-Schraube
5121	10.058.01		Vis de coq	Balance cock screw	Unruhkloben-Schraube
5125	10.057.01		Vis de pont d'ancre	Pallet cock screw	Ankerbrücken-Schraube
5415	31.020.01		Vis de rochet	Ratchet wheel screw	Sperrad-Schraube
5420	31.023.01		Vis de roue de couronne	Crown wheel screw	Kronrad-Schraube
5445	51.090.01		Vis de ressort de tirette	Screw for setting lever spring	Schraube für Winkelhebelraste
5462	10.062.01		Vis de pont du rouage de minuterie	Screw for minute work cock	Wechselradbrücken-Schraube
51134	12.030.01		Vis de bâti du dispositif automatique	Screw for framework of automatic device	Gestell-Schraube für Automatorrichtung
51141	12.051.01		Vis de pont inférieur du dispositif automatique	Lower bridge screw for automatic device	Schraube für untere Brücke der Automatorrichtung
51498	32.020.01		Vis de roue-palier de masse oscillante	Screw for bearing wheel of oscillating weight	Schraube für Schwingmassen-Lagerad
52567	53.201.01		Vis du correcteur de jour	Day corrector screw	Tageskorrektor-Schraube
52595	13.111.01		Vis de plaque de maintien du sautoir de quantième	Screw for date jumper guard	Schraube für Halteplatte für Datumsperr